

**ASUS**<sup>®</sup>

**Monitor LCD Série  
PA32UCX**

*Guia do Utilizador*

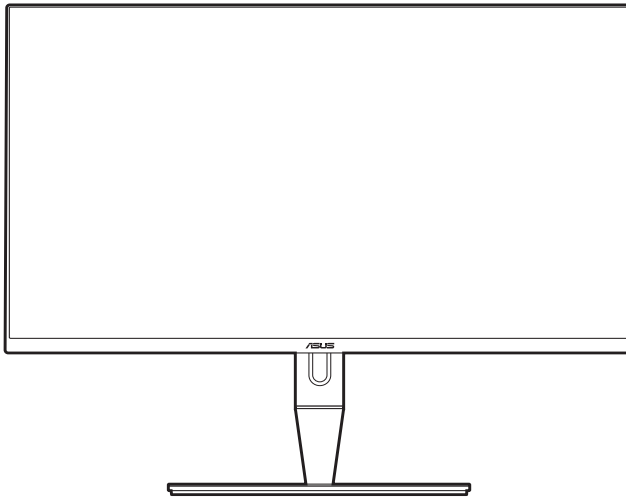

**Direitos de autor © 2019 ASUSTeK COMPUTER INC. Todos os Direitos Reservados.**

Nenhuma parte deste manual, incluindo produtos e software descritos no mesmo, poderá ser reproduzida, transmitida, transcrita, armazenada num sistema de recuperação, ou traduzida para qualquer idioma de qualquer forma ou por qualquer meio, excepto a documentação conservada pelo comprador para fins de cópia de segurança, sem o expresse consentimento por escrito da ASUSTeK COMPUTER INC. ("ASUS").

A garantia do produto ou assistência não será aplicável se: (1) o produto for reparado, modificado ou alterado, excepto se tal reparação, modificação ou alteração for autorizada por escrito pela ASUS; ou (2) se o número de série do produto estiver desfigurado ou em falta.

A ASUS FORNECE ESTE MANUAL "COMO É" SEM QUAISQUER GARANTIAS, EXPRESSAS OU IMPLÍCITAS, INCLUINDO, MAS NÃO LIMITADO ÀS GARANTIAS IMPLÍCITAS OU ÀS CONDIÇÕES DE COMERCIALIZABILIDADE OU ADEQUAÇÃO PARA DETERMINADO FIM. EM CASO ALGUM A ASUS, SEUS DIRECTORES, EXECUTIVOS, FUNCIONÁRIOS OU AGENTES SERÃO RESPONSÁVEIS POR DANOS INDIRECTOS, ESPECIAIS, ACIDENTAIS OU CONSEQUENCIAIS (INCLUINDO DANOS POR PERDA DE LUCROS, PERDA DE NEGÓCIOS, PERDA DE USO OU DADOS, INTERRUPTÃO DE NEGÓCIOS E SIMILARES), MESMO QUE A ASUS TENHA SIDO INFORMADA SOBRE A POSSIBILIDADE DE TAIS DANOS PROVENIENTES DE ALGUM DEFEITO OU ERRO NESTE MANUAL OU PRODUTO.

AS ESPECIFICAÇÕES E INFORMAÇÕES CONTIDAS NESTE MANUAL SÃO FORNECIDAS APENAS A TÍTULO INFORMATIVO E ESTÃO SUJEITAS A ALTERAÇÕES A QUALQUER ALTURA SEM AVISO E NÃO DEVERÃO SER INTERPRETADAS COMO UM COMPROMISSO POR PARTE DA ASUS. A ASUS NÃO ASSUME NENHUMA RESPONSABILIDADE OU OBRIGAÇÃO POR QUAISQUER ERROS OU IMPRECISSÕES QUE PODERÃO SURTIR NESTE MANUAL, INCLUINDO OS PRODUTOS E SOFTWARE DESCRITOS NO MESMO.

Os produtos e nomes comerciais que surjam neste manual podem ou não ser marcas comerciais registadas ou propriedade das respectivas empresas e são utilizadas apenas como identificação ou explicação e para benefício do proprietário, sem intuito de infringir a lei.

# Conteúdos

Conteúdos .....	iii
Notificações .....	iv
Informação de segurança .....	v
Cuidados e limpeza .....	vi
Takeback Services.....	vii
<b>Capítulo 1: Apresentação do produto</b>	
1.1 Bem-vindo! .....	1-1
1.2 Conteúdo da embalagem .....	1-1
1.3 Apresentação do monitor.....	1-2
1.3.1 Vista frontal .....	1-2
1.3.2 Vista posterior .....	1-3
1.3.3 Função QuickFit.....	1-4
1.3.4 Outras Funções .....	1-6
<b>Capítulo 2: Configuração</b>	
2.1 Ligar o braço/base .....	2-1
2.2 Desencaixar o braço/base (para o kit de montagem na parede VESA).....	2-1
2.3 Ajustar o monitor .....	2-2
2.4 Ligar os cabos.....	2-4
2.5 Ligar o monitor.....	2-5
<b>Capítulo 3: Instruções gerais</b>	
3.1 Menu OSD (visualização no ecrã) .....	3-1
3.1.1 Como reconfigurar .....	3-1
3.1.2 Apresentação das funções do OSD.....	3-2
3.2 Resumo das especificações .....	3-12
3.3 Dimensões exteriores.....	3-14
3.4 Resolução de problemas (FAQ).....	3-15
3.5 Modos de operação suportados.....	3-16

# Notificações

## Declaração da Comissão Federal de Comunicações

Este dispositivo está conforme o Capítulo 15 das normas da FCC. O funcionamento está sujeito às duas condições seguintes:

- Este dispositivo não poderá causar interferências prejudiciais e
- Este dispositivo deverá aceitar qualquer interferência recebida, incluindo interferência que possa causar um funcionamento indesejado.

Este equipamento foi testado e encontra-se em conformidade com os limites de dispositivos digitais classe B, de acordo com o Capítulo 15 das normas da FCC. Estes limites foram concebidos para proporcionar uma protecção razoável contra interferências prejudiciais numa instalação residencial. Este equipamento gera, usa e pode irradiar energia de frequência de rádio e, se não for instalado e usado de acordo com as instruções, poderá causar interferência prejudicial para as radiocomunicações. No entanto, não existe garantia de que não ocorrerão interferências numa instalação específica. Se este equipamento causar interferência prejudicial à recepção de rádio ou televisão, detectável ligando e desligando o equipamento, o utilizador é encorajado a tentar corrigir a interferência seguindo uma ou mais das seguintes medidas:

- Reorientar ou reposicionar a antena receptora.
- Aumentar a distância entre o equipamento e o receptor.
- Ligar o equipamento a uma tomada que se encontre num circuito diferente de onde o receptor esteja ligado.
- Consultar o revendedor ou um técnico de rádio/televisão experiente para obter assistência.



---

É requerido o uso de cabos revestidos para ligação do monitor à placa gráfica para assegurar a conformidade com as normas da FCC. Quaisquer alterações ou modificações a esta unidade não aprovadas expressamente pela parte responsável pelo cumprimento poderão anular a autoridade do utilizador em funcionar com o equipamento.

---

## Declaração do Departamento Canadiano de Comunicações

Este aparelho digital não excede os limites de classe B para a emissão de ruído rádio de aparelhos digitais, conforme definido nas normas de interferência rádio do Departamento Canadiano de Comunicações.

Este aparelho digital de classe B cumpre a ICES-003 Canadiana.

This Class B digital apparatus meets all requirements of the Canadian Interference - Causing Equipment Regulations.

Cet appareil numérique de la classe B respecte toutes les exigences du Règlement sur le matériel brouiller du Canada.



## Informação de segurança

- Antes de montar o monitor, leia cuidadosamente toda a documentação fornecida na embalagem.
- Para prevenir riscos de incêndio ou electrocussão, não exponha o monitor a chuva ou humidade.
- Nunca tente abrir a caixa do monitor. As altas tensões no interior do monitor são perigosas e podem causar ferimentos graves.
- Se o fornecimento de energia estiver danificado, não tente consertá-lo. Contacte um técnico de assistência certificado ou o revendedor.
- Antes de usar o produto, certifique-se de que todos os cabos estão correctamente ligados e que os cabos de alimentação não estão danificados. Se detectar danos, contacte o revendedor de imediato.
- Ranhuras ou aberturas na retaguarda ou topo da caixa são para ventilação. Não obstrua estas ranhuras. Nunca coloque este produto próximo ou sobre um radiador ou fonte de calor a não ser que haja ventilação apropriada.
- O monitor deve ser operado apenas com o tipo de fonte de energia indicado na etiqueta. Se não tiver a certeza do tipo de fornecimento de energia disponível, consulte o revendedor ou a companhia de electricidade local.
- Use a ficha eléctrica adequada e que cumpra as normas de energia locais.
- Não sobrecarregue extensões eléctricas nem cabos de extensão. A sobrecarga poderá causar incêndios ou choques eléctricos.
- Evite pó, humidade e temperaturas extremas. Não coloque o monitor em qualquer área passível de ser molhada. Coloque o monitor numa superfície estável.
- Desligue a unidade da tomada durante uma tempestade ou se não for utilizada durante grandes períodos de tempo. Esta acção protegerá o monitor de danos devido a picos de energia.
- Nunca empurre objectos ou derrame líquidos de qualquer natureza para o interior das ranhuras na caixa do monitor.
- Para assegurar um funcionamento satisfatório, use o monitor apenas com computadores com marca UL que possuam receptáculos adequadamente configurados e marcados entre 100-240 V CA.
- Se forem detectados problemas técnicos com o monitor, contacte um técnico de assistência certificado ou o revendedor.



Este símbolo do caixote do lixo com uma cruz indica que o produto (partes eléctricas, equipamento electrónico e a pilha que contém mercúrio) não deve ser eliminado no lixo municipal. Consulte os regulamentos locais para saber como eliminar produtos electrónicos.

## Cuidados e limpeza

- Antes de levantar ou reposicionar o monitor é melhor desligar os cabos e o cabo de alimentação da tomada. Siga as técnicas de elevação correctas ao posicionar o monitor. Quando levantar ou carregar o monitor, agarre as extremidades do mesmo. Não levante o ecrã pelo suporte ou pelo cabo.
- Limpeza. Desligue o monitor e desconecte o cabo de alimentação da tomada. Limpe a superfície do monitor com um pano sem pêlos e não abrasivo. Manchas teimosas podem ser removidas com um pano húmido com um agente de limpeza suave.
- Evite usar um agente de limpeza que contenha álcool ou acetona. Use um agente de limpeza concebido para ser usado com o monitor. Nunca borrife o agente de limpeza directamente no ecrã, pois poderá derramar e o líquido infiltrar-se no monitor causando choques eléctricos.

### Os seguintes sintomas do monitor são normais:

- Poderá ocorrer brilho ligeiramente irregular no ecrã consoante o padrão do ambiente de trabalho utilizado.
- Quando a mesma imagem for exibida durante horas, uma imagem residual poderá manter-se após mudar de imagem. O ecrã recuperará lentamente ou poderá desligar o botão de energia durante horas.
- Se o ecrã ficar escuro ou piscar ou não funcionar, contacte o revendedor ou centro de assistência para consertá-lo. Não tente consertar o monitor sozinho!

### Convenções utilizadas neste guia



**AVISO:** Informação para prevenir ferimentos ao utilizador no decorrer de uma tarefa.



**PRECAUÇÃO:** Informação para prevenir danos aos componentes no decorrer de uma tarefa.



**IMPORTANTE:** Informação que o utilizador **DEVERÁ** seguir para levar a cabo uma tarefa.



**NOTA:** Sugestões e informação adicional para auxiliar na conclusão de uma tarefa.

## Onde encontrar mais informações

Consulte as seguintes fontes para informações adicionais e para actualizações de produto e software.

### 1. Website da ASUS

Os websites da ASUS fornecem informações actualizadas, a nível global, sobre produtos de hardware e software da ASUS. Visite <http://www.asus.com>

### 2. Documentação opcional

A embalagem do produto poderá incluir documentação opcional que poderá ter sido adicionada pelo seu revendedor. Estes documentos não fazem parte da embalagem de origem.

## Takeback Services

ASUS recycling and takeback programs come from our commitment to the highest standards for protecting our environment. We believe in providing solutions for our customers to be able to responsibly recycle our products, batteries and other components as well as the packaging materials.

Please go to <http://csr.asus.com/english/Takeback.htm> for detail recycling information in different region.

## Informação de Produto para Etiqueta Energética da UE



PA32UCX-PK





## 1.1 Bem-vindo!

Agradecemos-lhe por ter adquirido o monitor LCD ASUS®!

O mais recente monitor LCD panorâmico da ASUS produz uma exibição mais ampla, mais nítida e límpida, bem como um conjunto de funções que potenciam a sua experiência de visualização.

Com estas funções poderá desfrutar da conveniência e experiência visual maravilhosa que este monitor permite!

## 1.2 Conteúdo da embalagem

Verifique a existência dos seguintes itens na embalagem:

- ✓ Monitor LCD
- ✓ Base do monitor
- ✓ Guia de iniciação rápida
- ✓ Cartão de garantia
- ✓ Cabo de alimentação
- ✓ Cabo HDMI
- ✓ Cabo USB Tipo C para Tipo A
- ✓ Cabo USB Tipo C para Tipo C
- ✓ Cabo Thunderbolt (40 Gbps)
- ✓ Cabo DisplayPort
- ✓ Relatório do teste de calibração de cor
- ✓ Cobertura da porta de entrada/saída
- ✓ Calibrador de cor (apenas para PA32UCX-K & PA32UCX-PK)
- ✓ Capa



---



Se algum dos itens acima estiver ausente ou danificado, contacte o seu revendedor de imediato.

---

## 1.3 Apresentação do monitor

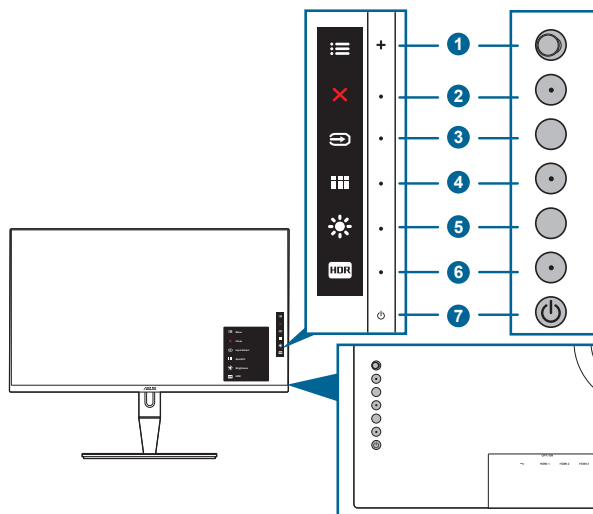
### 1.3.1 Vista frontal



1.  Botão (5 direcções) de menu:
  - Prima este botão para aceder ao menu OSD.
  - Executa os itens do menu OSD seleccionados.
  - Aumenta/diminui o valor ou desloca a sua selecção para cima/baixo/esquerda/direita.
2.  Botão Fechar:
  - Sai do menu OSD.
  - Alterna a função Bloqueio de teclas entre ligado e desligado, premindo por 5 segundos.
3.  Botão de selecção de entrada:
  - Selecciona uma fonte de entrada disponível.





---

Prima o botão  (botão de selecção de entrada) para exibir sinais HDMI-1, HDMI-2, HDMI-3, Thunderbolt, DisplayPort depois de ligar um cabo HDMI/DisplayPort/Thunderbolt ao monitor.

---

4.  Botão QuickFit:
  - Prima este botão de atalho para activar a função de alinhamento QuickFit.
  - A função QuickFit contém 5 tipos de padrões de alinhamento. (Consulte o capítulo 1.3.3 Função QuickFit).

5.  **Atalho 1**
  - Predefinição: Botão de atalho de brilho
  - Para alterar o funcionamento do botão de atalho, aceda ao menu Atalho > Atalho 1.
6.  **Atalho 2**
  - Predefinição: Tecla de atalho HDR
  - Para alterar o funcionamento do botão de atalho, aceda ao menu Atalho > Atalho 2.
7.  **Botão/Indicador de energia**
  - Liga/desliga o monitor.
  - A definição das cores do indicador de energia é indicada abaixo:

Estado	Descrição
Branco	Ligar
Âmbar	Modo de espera
Desligado	Desligado

### 1.3.2 Vista posterior

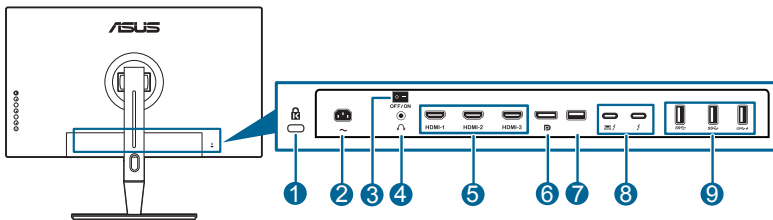

1. **Ranhura para bloqueio Kensington.**
2. **Porta AC-IN.** Esta porta destina-se ao cabo de alimentação.
3. **Botão de energia.** Prima o botão para ligar/desligar a energia.
4. **Tomada de auricular.**
5. **Portas HDMI.** Estas portas servem para ligar a um dispositivo HDMI compatível.





A porta HDMI-1 suporta especialmente alguns dispositivos EDID HDMI1.4. Pressione o botão "Selecionar entrada" durante 5 segundos para EDID ideal.

6. **Entrada DisplayPort.** Esta porta destina-se à ligação de dispositivos compatíveis com DisplayPort.



A predefinição de Transmissão DisplayPort no menu OSD é DisplayPort 1.2. Pode alterá-la para DisplayPort 1.1 quando o sinal de saída do seu dispositivo for DisplayPort 1.1.

7. **USB 2.0 Tipo A.** Esta porta é apenas para serviço.
8. **Thunderbolt.** Estas portas destinam-se à ligação de dispositivos compatíveis com Thunderbolt. Estas portas reúnem transferência de dados, saída vídeo (resolução máx. suportada: 3840 x 2160 a 60Hz) e carga num conector compacto (a porta  fornece no máximo 60W (5V/3A, 9V/3A, 15V/3A, 20V/3A) de energia e a outra porta  fornece 15W (5V/3A).). Entre elas, a primeira porta ligada será reconhecida como fonte de entrada. A outra funciona apenas como saída de sinal DisplayPort que pode suportar ligação em cadeia Thunderbolt.
9. **USB 3.1 Tipo A (SuperSpeed USB 10 Gbps):** Estas portas destinam-se a ligar dispositivos USB como teclados/ratos USB, unidades flash USB, etc.

### 1.3.3 Função QuickFit

A função QuickFit contém 5 tipos de padrões: (1) Grelha de alinhamento (2) A4 (3) B5 (4) Personalização (5) Régua. Para activar os padrões, prima o botão QuickFit. Utilize o botão de Menu  (5 direcções) para seleccionar um padrão desejado. Se necessário, pode mover o botão para cima/baixo/esquerda/direita para alterar a posição do padrão. Tenha em atenção que todos os padrões podem ser movidos para a esquerda/direita de acordo com as suas necessidade, mas o movimento para cima/baixo poderá ser limitado.

#### 1. Grelha de alinhamento

Os padrões em grelha permitem que os designers e os utilizadores organizarem o conteúdo e a disposição numa página para obter um resultado visual mais consistente.

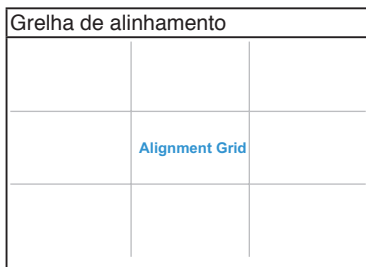

## 2. A4

QuickFit proporciona o tamanho A4 para utilizadores visualizarem os seus documentos em tamanho real no ecrã.

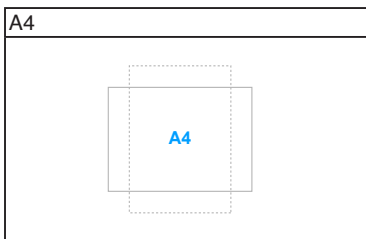

## 3. B5

QuickFit proporciona o tamanho B5 para utilizadores visualizarem os seus documentos em tamanho real no ecrã.

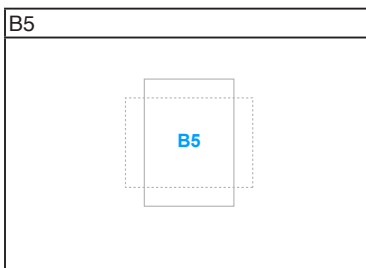

## 4. Personalização

Pode escolher o tamanho da moldura movendo o botão Menu (5 vias) para cima/baixo/esquerda/direita. Pode premir o botão Menu (5 vias) durante mais de 3 segundos para comutar as medidas entre milímetros e polegadas.

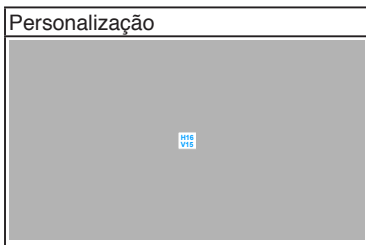

## 5. Régua

Este padrão apresenta uma régua física no topo e lado esquerdo. Pode premir o botão  Menu (5 vias) durante mais de 3 segundos para comutar as medidas entre métrico e imperial.

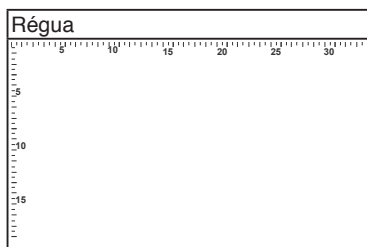

## 1.3.4 Outras Funções

### 1. HDR

O monitor suporta o formato HDR. Quando deteta conteúdo HDR, aparecerá uma mensagem “HDR ON” (HDR LIGADO) apresentada na página de Informação.



---

Não são suportados conteúdos HDR quando o modo PIP/PBP está ativado.

---

### 2. Ligação em cadeia

O monitor suporta ligação em cadeia nas portas Thunderbolt. Ligação em cadeia permite que sejam ligados múltiplos monitores em série, com o sinal vídeo a passar da fonte para um monitor. Para ativar a ligação em cadeia, verifique a fonte.

## 2.1 Ligar o braço/base

Para montar a base do monitor:

1. Coloque a parte frontal do monitor virada para baixo numa mesa.
2. Remova a tampa da porta de entrada/saída (Figura 1).
3. Encaixe a base no braço, certificando-se de que a patilha do braço encaixa na ranhura da base (Figura 2).

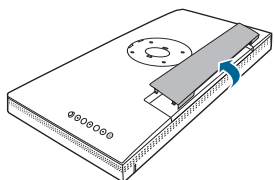

(Figura 1)

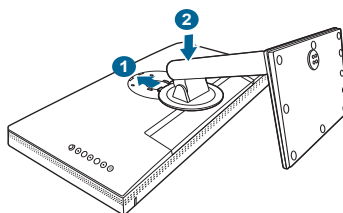

(Figura 2)



Recomendamos cobrir a superfície da mesa com um pano macio para evitar danos ao monitor.

## 2.2 Desencaixar o braço/base (para o kit de montagem na parede VESA)

O braço/base amovível deste monitor foi especialmente concebido para o kit de montagem na parede VESA.

Para remover o braço/base:

1. Coloque a parte frontal do monitor virada para baixo numa mesa.
2. Remova a tampa da porta de entrada/saída (Figura 1).
3. Prima o botão de libertação e depois remova o braço/base do monitor (Figura 2).

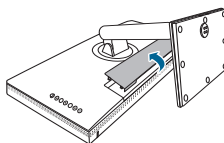
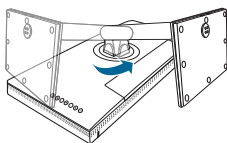

(Figura 1)

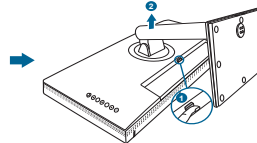

(Figura 2)



Recomendamos cobrir a superfície da mesa com um pano macio para evitar danos ao monitor.



- O kit de montagem na parede VESA (100 x 100 mm) é adquirido separadamente.
- Utilize apenas um suporte com certificação UL para montagem na parede com capacidade mínima para um peso/carga de 22,7 kg (Tamanho dos parafusos: M4 x 10 mm).

## 2.3 Ajustar o monitor

- Para uma visualização ideal, recomendamos que olhe para o ecrã completo do monitor e depois o ajuste para o ângulo mais confortável para si.
- Segure o suporte para impedir que o monitor caia durante o ajuste do ângulo.
- Pode ajustar o ângulo do monitor de  $+23^\circ$  a  $-5^\circ$ , bem como rodar  $60^\circ$  para a esquerda ou para a direita. Pode também ajustar a altura do monitor em  $\pm 130$  mm.

(Inclinação)

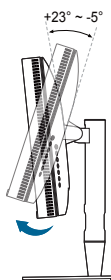

(Rotação)

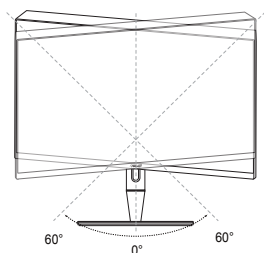

(Ajuste da altura)

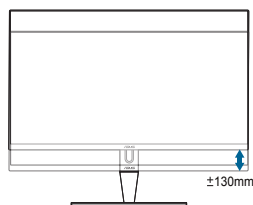



## Girar o monitor

1. Erga o monitor até à posição mais alta.
2. Incline o monitor até ao ângulo máximo.
3. Incline o monitor para o ângulo que precisa.

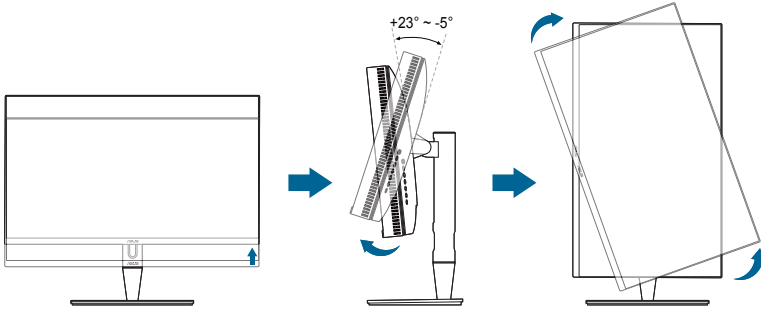

É normal o monitor abanar ligeiramente enquanto ajusta o ângulo de visualização.

4. O item do menu OSD irá rodar automaticamente quando o monitor rodar.

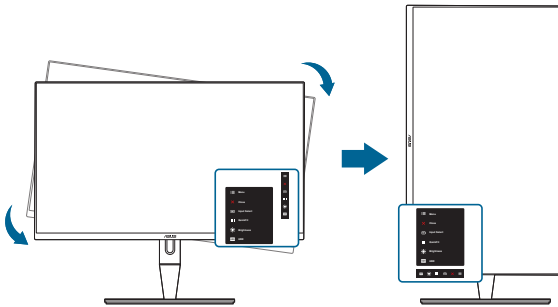

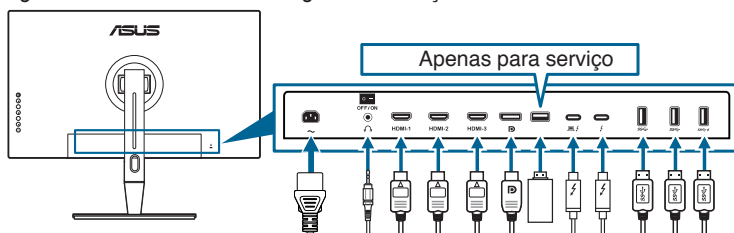

## 2.4 Ligar os cabos

1. Ligue os cabos conforme as seguintes instruções:



- **Para ligar o cabo de alimentação:** Ligue correctamente uma extremidade do cabo de alimentação à porta de entrada AC do monitor e a outra extremidade a uma tomada de alimentação.
- **Para ligar o cabo HDMI/DisplayPort:**
  - a. Ligue uma extremidade do cabo HDMI/DisplayPort à tomada HDMI/DisplayPort do monitor.
  - b. Ligue a outra extremidade do cabo HDMI/DisplayPort à tomada HDMI/DisplayPort do seu dispositivo.
- **Para usar o auricular:** ligue a ponta da ficha à tomada de auricular do monitor quando um sinal HDMI/DisplayPort/Thunderbolt for produzido.
- **Para usar as portas:**
  - » Montante: Use o cabo incluído, USB Tipo C para Tipo A ou cabo Thunderbolt e ligue o conector Tipo C ou Thunderbolt à porta Thunderbolt do monitor, como envio, e o outro lado (Tipo A ou Thunderbolt) à porta do seu computador. Certifique-se de que o computador está instalado com o sistema operativo Windows 7/Windows 8.1/Windows 10 mais recente. Isto permitirá o funcionamento das portas USB do monitor.
  - » Jusante: Ligue o cabo USB Tipo A do seu dispositivo à tomada USB Tipo A do monitor.
  - » O conector USB Tipo A pode ser usado para Calibrador de cor.
- **Para ligar o cabo Thunderbolt:**
  - a. Ligue uma extremidade do cabo Thunderbolt à tomada Thunderbolt do monitor.
  - b. Ligue a outra extremidade do cabo Thunderbolt à tomada Thunderbolt do seu dispositivo.
  - c. Enquanto uma porta Thunderbolt está ligada, a outra porta Thunderbolt transmite apenas sinal DisplayPort.

- d. A porta  fornece no máximo 60W (5V/3A, 9V/3A, 15V/3A, 20V/3A) de energia e a outra porta  fornece 15W (5V/3A).



Quando estes cabos estiverem ligados, poderá escolher o sinal desejado a partir do item Selecção de Entrada no menu OSD.

## 2. Organizar os cabos:

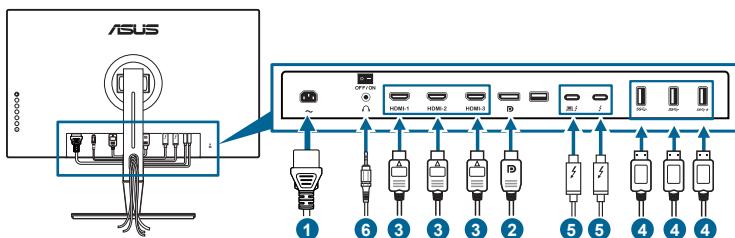

Recomendamos que siga esta ordem para passar o cabo pela ranhura de gestão de cabos na base.

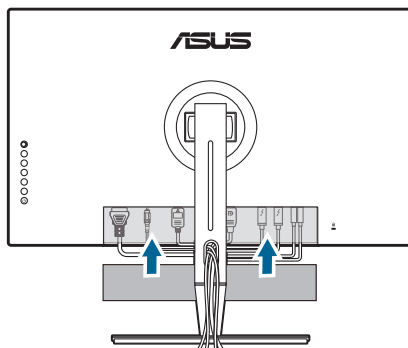

3. Coloque a tampa da porta de entrada/saída para cabo, se necessário.



## 2.5 Ligar o monitor









Prima o botão de energia . Consulte as páginas 1-2 para a localização do botão de energia. O indicador de energia  acende-se a branco para indicar que o monitor está LIGADO.



## 3.1 Menu OSD (visualização no ecrã)

### 3.1.1 Como reconfigurar



1. Prima o botão de Menu  (5 direcções) para activar o menu OSD.
2. Mova o botão de Menu  (5 direcções) para cima/baixo/esquerda/direita para navegar pelas funções. Seleccione a função desejada e prima o botão de Menu  (5 direcções) para a activar. Se a função seleccionada possuir um submenu, mova o botão de Menu  (5 direcções) de menu para cima/baixo novamente para navegar pelas funções do submenu. Seleccione a função do submenu desejada e prima o botão de Menu  (5 direcções) ou mova o botão de Menu  (5 direcções) para a activar.
3. Mova o botão de Menu  (5 direcções) de menu para cima/baixo para alterar as definições da função seleccionada.
4. Para sair e guardar o menu OSD, prima o botão  ou mova o botão de Menu  (5 direcções) para a esquerda repetidamente até o menu OSD desaparecer. Para ajustar outras funções, repita os passos 1-3.

## 3.1.2 Apresentação das funções do OSD

### 1. ProArt Preset

Esta função contém 13 sub-funções que poderá seleccionar consoante a sua preferência. Cada modo tem uma opção Repor, o que permite manter a sua configuração ou regressar ao modo predefinido.



Para ativar esta função, deverá:desativar o Efeito ambiente e desativar a função HDR no seu dispositivo.



- **Modo Normal:** Melhor escolha para edição de documentos.
- **Modo sRGB:** Compatível com espaço de cor sRGB, o modo sRGB é a melhor escolha para editar documentos.
- **Modo RGB Adobe:** Compatível com o espaço de cor RGB Adobe.
- **Modo Rec. 2020:** Compatível com o espaço de cor Rec. 2020.
- **Modo DCI-P3:** Compatível com o espaço de cor DCI-P3.
- **Modo DICOM:** Conformidade com a norma DICOM, a melhor escolha para verificação de imagens médicas.
- **Modo Rec. 709:** Compatível com espaço de cor Rec. 709.
- **HDR\_PQ DCI:** Apresenta ST2084 com gama de cores DCI-P3 e ponto de brancos D65.
  - \* PQ Optimized: Proporciona desempenho HDR otimizado deste ecrã com o máximo de exatidão como ST2084 em termos de capacidade de apresentação de luminância.
  - \* PQ Clip: Preserva a curva PQ para exibir a luminância máxima com precisão. O código ST2084 com valor superior ao máximo do monitor será definido como luminância máxima. É disponibilizado também um máximo de 300 nits.
  - \* PQ Basic: Desempenho HDR para ecras com suporte HDR geral.
- **HDR\_PQ Rec2020:** Apresenta ST2084 com gama de cores Rec.2020 e ponto de brancos D65.

- \* PQ Optimized: Proporciona desempenho HDR otimizado deste ecrã com o máximo de exatidão como ST2084 em termos de capacidade de apresentação de luminância.
- \* PQ Clip: Preserva a curva PQ para exibir a luminância máxima com precisão. O código ST2084 com valor superior ao máximo do monitor será definido como luminância máxima. É disponibilizado também um máximo de 300 nits.
- \* PQ Basic: Desempenho HDR para ecras com suporte HDR geral.
- **HDR HLG:**
  - \* HLG BT2100: Conforme a BT2100.
- **HDR\_DolbyVision:**
  - \* Luminoso: Conforme às definições do modo DolbyVision Luminoso.
  - \* Escuro: Conforme às definições do modo DolbyVision Escuro.
- **Modo de Utilizador 1/Modo de Utilizador 2:** Permite-lhe realizar ajustes de cor na Configuração Avançada. Pode também guardar um ou dois perfis de Calibração ProArt como Modo de Utilizador 1/Modo de Utilizador 2 depois de executar a Calibração ProArt e depois ter aqui acesso rápido.



Aplique as seguintes definições quando executa a calibração de cor ProArt:

- Configure o valor dinâmico de saída para gama completa.
- Configure o formato de cor de saída para RGB.
- Configure a profundidade de cor de saída para 8 bits.

### As tabelas seguintes apresentam as configurações para cada modo ProArt predefinido:

Função	Modo Normal	Modo sRGB	Modo RGB Adobe	Modo Rec. 709	Modo DCI-P3	Modo Rec. 2020
Temp. da cor	6500K	Fixo 6500K	Fixo 6500K	6500K	6500K	6500K
Brilho	50	Fixo 100 nits	50	100 nits	50	50
Contraste	80	80	80	80	80	80
Nitidez	Ativar (0)	Ativar (0)	Ativar (0)	Ativar (0)	Ativar (0)	Ativar (0)
Saturação	Médio (50)	Desactivar	Médio (50)	Médio (50)	Médio (50)	Médio (50)
Tonalidade	Médio (50)	Desactivar	Médio (50)	Médio (50)	Médio (50)	Médio (50)
Cor	Ativar (Predefinição)	Desactivar	Ativar (Predefinição)	Ativar (Predefinição)	Ativar (Predefinição)	Ativar (Predefinição)
Nível de preto	Ativar (Predefinição)	Ativar (Predefinição)	Ativar (Predefinição)	Ativar (Predefinição)	Ativar (Predefinição)	Ativar (Predefinição)
Gama de entrada	Ativar (Auto)	Ativar (Auto)	Ativar (Auto)	Ativar (Auto)	Ativar (Auto)	Ativar (Auto)
Gama	Ativar (2,2)	Fixo 2,2	Fixo 2,2	Ativar (2,4)	Fixo 2,6	Ativar (2,2)
Compensação de Uniformidade	Ativar (Desligado)	Ativar (Desligado)	Ativar (Desligado)	Ativar (Desligado)	Ativar (Desligado)	Ativar (Desligado)

Função	Modo DICOM	Modo HDR_ PQ DCI	Modo HDR_ PQ Rec2020	Modo HDR_ HLG	Modo HDR_ DolbyVision	Modo de Utilizador 1/Modo de Utilizador 2
Temp. da cor	6500K	6500K	6500K	6500K	6500K	6500K
Brilho	50	50	50	50	50	50
Contraste	80	80	80	80	80	80
Nitidez	Ativar (0)	Ativar (0)	Ativar (0)	Ativar (0)	Ativar (0)	Ativar (0)
Saturação	Médio (50)	Médio (50)	Médio (50)	Médio (50)	Médio (50)	Médio (50)
Tonalidade	Médio (50)	Médio (50)	Médio (50)	Médio (50)	Médio (50)	Médio (50)
Cor	Ativar (Predefinição)	Desactivar	Desactivar	Desactivar	Desactivar	Desactivar
Nível de preto	Ativar (Predefinição)	Desactivar	Desactivar	Desactivar	Desactivar	Desactivar
Gama de entrada	Ativar (Auto)	Ativar (Auto)	Ativar (Auto)	Ativar (Auto)	Ativar (Auto)	Ativar (Auto)
Gama	Ativar (2,2)	Desactivar	Desactivar	Desactivar	Desactivar	Fixo 2,2
Compensação de Uniformidade	Ativar (Desligado)	Ativar (Desligado)	Ativar (Desligado)	Ativar (Desligado)	Ativar (Desligado)	Fixo Desligado

## 2. Filtro de Luz Azul

Através desta função poderá ajustar o nível do filtro de luz azul.



Para ativar esta função, deverá: desativar o Efeito ambiente e desativar a função HDR no seu dispositivo.

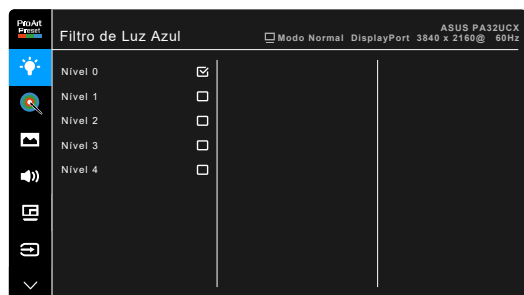

- **Nível 0:** sem alterações.
- **Nível 1-4:** quanto mais alto o nível, menos dispersão de luz azul. Quando o Filtro de Luz Azul está activo, as definições predefinidas do modo Normal serão automaticamente importadas. Do Nível 1 ao Nível 3, a função de Brilho é configurável pelo utilizador. O Nível 4 é a configuração optimizada. Está em conformidade com a certificação de baixa emissão de luz azul de TUV. A função de Brilho não é configurável pelo utilizador.





Consulte o seguinte para aliviar o esforço ocular:

- O utilizador deverá passar algum tempo longe do ecrã se trabalhar longas horas. Recomenda-se que faça pequenas pausas (pelo menos 5 minutos) após 1 hora de trabalho contínuo ao computador. Fazer pausas curtas e frequentes é mais eficaz do que uma só pausa maior.
- Para minimizar o cansaço ocular e secura dos olhos, o utilizador deverá descansar periodicamente os olhos focando-se em objetos ao longe.
- Exercícios oculares podem ajudar a reduzir o cansaço ocular. Repita estes exercícios regularmente. Caso continue a sentir cansaço ocular, consulte um médico. Exercícios oculares: (1) Olhe para cima e para baixo repetidamente (2) Rode lentamente os olhos (3) Desloque os olhos na diagonal.
- A luz azul de elevada potência poderá causar cansaço ocular e AMD (Degeneração Macular relacionada à Idade). Filtro de luz azul para reduzir 70% (máx.) de luz azul prejudicial para evitar CVS (Síndrome da Visão de Computador).

### 3. ProArt Palette

Configure a definição de cor a partir deste menu.



Para ativar esta função, deverá desativar o Efeito ambiente e desativar a função HDR no seu dispositivo.



- **Brilho:** O intervalo de ajuste é de 0 a 100.
- **Contraste:** O intervalo de ajuste é de 0 a 100.
- **Saturação:** O intervalo de ajuste é de 0 a 100.
- **Tonalidade:** Muda a cor da imagem entre verde e roxo.
- **Temp. da cor:** Contém 5 modos incluindo 9300K, 6500K, 5500K, 5000K e P3-Cinema.



P3-Cinema está apenas disponível quando o modo DCI-P3 está selecionado.

- **Gama:** Permite-lhe definir o modo de cor para 2.6, 2.4, 2.2, 2.0 ou 1.8.

- **Cor:**
  - \* Ajuste da tonalidade de seis eixos.
  - \* Ajuste da saturação de seis eixos.
  - \* Ajusta os níveis de ganho para R, G, B.
  - \* Ajusta os valores de compensação dos níveis de preto para R, G, B.
- **Nível de preto:** O nível mais escuro de exibição.
  - \* Sinal: Para ajustar o nível de cinzento mais escuro do 1º sinal inicializado.
  - \* Retroiluminação: Para ajustar o nível da retroiluminação.
- **Repor cor:**
  - \* Repor cor do modo actual: Repõe as definições de cor do modo de cor actual para os valores predefinidos.
  - \* Repor cor de todos os modos: Repõe as definições de cor de todos os modos de cor actual para os valores predefinidos.

#### 4. Imagem

Configure as definições relacionadas com imagem a partir deste menu.

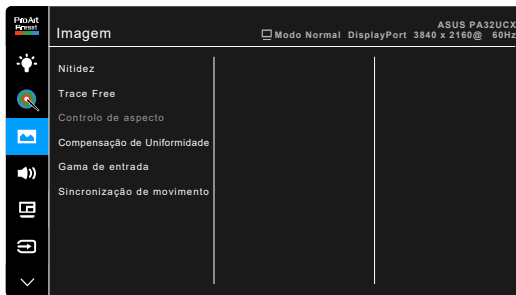

- **Nitidez:** O intervalo de ajuste é de 0 a 100.
- **Trace Free:** Ajusta o tempo de resposta do monitor.



Para ativar esta função, deverá:desativar o modo PIP/PBP e desativar a função HDR no seu dispositivo.

- **Controlo de aspecto:** Ajusta a proporção para Total, 4:3, 1:1 ou OverScan.



- Para ativar esta função, deverá:desativar o modo PBP.
- A opção 4:3 está disponível apenas quando a entrada de sinal está no formato 4:3. A opção OverScan está disponível apenas para a entrada HDMI.

- **Compensação da Uniformidade:** Ajusta diferentes áreas do ecrã para reduzir todos os erros de uniformidade do ecrã, proporcionando brilho e cor consistentes na totalidade do ecrã.



Para ativar esta função, deverá:desativar o modo Redução dinâmica do brilho e desativar a função HDR no seu dispositivo.

- **Gama de entrada:** Para mapear a gama de sinais com toda a gama de exibição de preto a branco.
- **Sincronização de movimento:** Simula uma frequência de atualização elevada para gerar diferentes frequências de retroiluminação.



Para ativar esta função, deverá:desativar as funções Adaptive-Sync e Efeito ambiente.

## 5. Som

A partir deste menu, é possível ajustar as definições de Volume, Sem som e Fonte.



- **Volume:** o intervalo de ajuste é de 0 a 100.
- **Sem som:** alterna o som do monitor entre ligado e desligado.
- **Fonte:** selecciona a origem do som do monitor.

## 6. Configuração de PIP/PBP

A Configuração de PIP/PBP permite-lhe abrir outra janela secundária ligada a partir de outra fonte de vídeo para além da janela principal a partir da fonte de vídeo original. Ao ativar esta função, o monitor exibe até 2 imagens de diferentes fontes de vídeo.



Para ativar esta função, deverá: desligue o Obscurecimento Dinâmico, Adaptive-Sync e desative HDR no seu dispositivo.



- **Modo PIP/PBP:** Permite seleccionar PIP, PBP, PBP x 3 ou PBP x 4 ou desativar.
- **Fonte PIP/PBP:** Seleciona a entrada de sinal de vídeo entre HDMI-1, HDMI-2, HDMI-3, DisplayPort e Thunderbolt. A tabela que se segue mostra as combinações de fontes de entrada.

		Janela principal				
		HDMI-1	HDMI-2	HDMI-3	DisplayPort	Thunderbolt
Janela secundária	HDMI-1		Sim	Sim	Sim	Sim
	HDMI-2	Sim		Sim	Sim	Sim
	HDMI-3	Sim	Sim		Sim	Sim
	DisplayPort	Sim	Sim	Sim		Sim
	Thunderbolt	Sim	Sim	Sim	Sim	

- **Configuração de Cor:** Selecione um Modo Splendid individual para a fonte PIP/PBP seleccionada. (É possível seleccionar até 2 Modos Splendid)
- **Tamanho PIP:** Ajusta o tamanho da janela PIP para Pequeno, Médio ou Grande. (Apenas disponível para o modo PIP)

## 7. Seleccionar entrada

Nesta função, poderá seleccionar a sua fonte de entrada desejada.

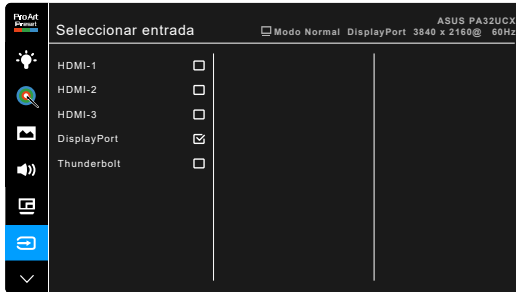

Se uma porta Thunderbolt estiver ligada, a outra transmite apenas sinal DisplayPort.

## 8. Config. Sistema

Permite-lhe ajustar o sistema.

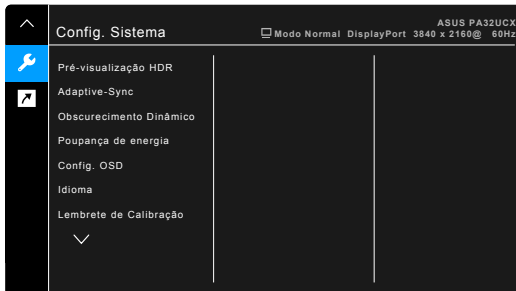

- **Pré-visualização HDR:** Permite pré-visualizar o desempenho de conteúdos não HDR com mapeamento HDR10 e HLG. Quando a função Pré-visualização HDR está ativada, é possível escolher HDR\_PQ DCI, HDR\_PQ Rec2020 e HDR\_HLG.
- **Adaptive-Sync** (Apenas DisplayPort/Thunderbolt): Permite que um fonte gráfica compatível com Adaptive-Sync\* ajuste de forma dinâmica a frequência de atualização do ecrã com base na habitual taxa de fotogramas do conteúdo para uma atualização energeticamente eficiente, praticamente sem interrupções nem demoras.



\* Adaptive-Sync pode apenas ser ativada entre 40 Hz ~ 60 Hz.

\* Para GPUs compatíveis, requisitos mínimos do sistema e controladores, contacte os fabricantes da GPU.

Para ativar esta função, deverá: desativar a Sincronização de movimento, desativar o modo PIP/PBP e definir a Transmissão DisplayPort para DisplayPort 1.2.

- **Obscurecimento Dinâmico:** Sincroniza o conteúdo durante a mudança de contraste para executar o obscurecimento dinâmico. Pode ajustar a velocidade de sincronização entre “Rápido”, “Médio” ou “Gradual”.



---

Para ativar esta função, deverá: desativar o modo PIP/PBP.

---

- **Poupança de energia:**
  - \* “Nível Normal” permite que as portas de descarga USB/portas Thunderbolt carreguem dispositivos externos quando o monitor entra no modo de poupança de energia.
  - \* “Nível Profundo” não permite que as portas carreguem dispositivos externos e evita que os sinais Thunderbolt e USB sejam automaticamente detetados quando o monitor entra no modo de poupança de energia.
- **Config. OSD:**
  - \* Ajusta o tempo limite do OSD de 10 a 120 segundos.
  - \* Activa ou desactiva a função DDC/CI.
  - \* Ajusta o fundo do OSD de opaco a transparente.
  - \* Ajusta a rotação do OSD.
- **Idioma:** Poderá escolher entre 21 idiomas incluindo inglês, francês, alemão, italiano, espanhol, holandês, português, russo, checo, croata, polaco, romeno, húngaro, turco, chinês simplificado, chinês tradicional, japonês, coreano, tailandês, indonésio, persa.
- **Lembrete de Calibração:** Para recordar o utilizador da necessidade de calibração deste monitor, para garantir a exatidão de cor a cada período de trabalho. Há 3 alarmes (300/600/1000 horas) e DESLIGADO, consoante a preferência do utilizador.



---

Esta função está ativada quando o Modo de Utilizador 1 ou Modo de Utilizador 2 é selecionado.

---

- **Transmissão DisplayPort:** Compatibilidade com a placa gráfica. Seleccione DisplayPort 1.1 ou DisplayPort 1.2 de acordo com a versão de DP da placa gráfica.



---

DisplayPort 1.1 está disponível apenas quando a função Adaptive-Sync está desativada.

---

- **Bloqueio de teclas:** Desactiva todas as teclas de função. Prima o segundo botão a contar de cima durante mais de cinco segundos para cancelar a função de bloqueio de teclas.
- **Indicador de energia:** Liga/desliga o indicador LED de energia.

- **Efeito Ambiente:** Sincroniza o brilho do ecrã com as alterações da luz ambiente.



---

Para ativar esta função, deverá:desativar o modo HDR no seu dispositivo, desativar a Sincronização de movimento e definir o filtro de Luz Azul para o Nível 0.

---

- **Informação:** Exibe a informação do monitor.
- **Repor tudo:** "Sim" permite restaurar as definições predefinidas.

## 9. Atalho

Define as funções para os botões Atalho 1 e 2.

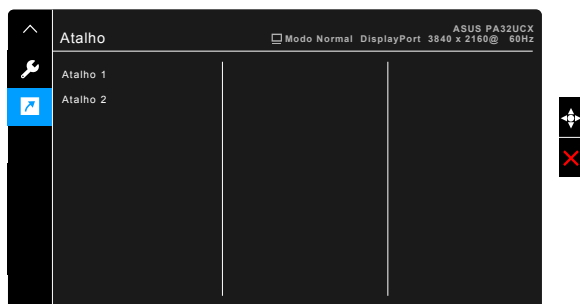

- **Atalho 1/Atalho 2:** Selecciona uma função para os botões Atalho 1 e 2.



---

Quando uma determinada função é seleccionada ou activada, a sua tecla de atalho poderá não ser suportada. Funções disponíveis para atalho: Filtro de Luz Azul, Brilho, HDR, Contraste, Configuração de PIP/PBP, Temp. da cor, Volume, Sincronização de movimento, Modo de Utilizador 1, Modo de Utilizador 2.

---

## 3.2 Resumo das especificações

<b>Tipo de painel</b>	TFT LCD
<b>Tamanho do painel</b>	Ecrã panorâmico de 32,0" (16:9, 81,28 cm)
<b>Resolução máx.</b>	3840 x 2160
<b>Distância de píxeis</b>	0,1845 mm
<b>Brilho</b>	600 cd/m <sup>2</sup> (Tip.), 1200 cd/m <sup>2</sup> (Máx.)
<b>Rácio de contraste (tip.)</b>	1.000.000:1
<b>Rácio de contraste (máx.)</b>	100.000.000:1 (com Obscurecimento Dinâmico activado)
<b>Ângulo de visualização (H/V) CR &gt; 10</b>	178°/178°
<b>Cores de exibição</b>	1,07 mil milhões
<b>Gamut de cor</b>	Rec2020 89,5%, DCI-P3 99%
<b>Tempo de resposta</b>	5 ms (cinzento a cinzento)
<b>Seleção de ProArt Preset</b>	13 modos predefinidos de cor
<b>Seleção de temperatura da cor</b>	5 temperaturas de cor
<b>Entrada digital</b>	HDMI v2.0b, DisplayPort v1.2, Thunderbolt™ 3
<b>Tomada de auricular</b>	Sim
<b>Porta USB 3.0</b>	A montante x 1, A jusante x 3
<b>Cores</b>	Preto
<b>LED de energia</b>	Branco (ligado)/Âmbar (em espera)
<b>Inclinação</b>	+23° ~ -5°
<b>Rotação</b>	+60° ~ -60°
<b>Pivô</b>	+90°; -90°
<b>Ajuste da altura</b>	130 mm
<b>Bloqueio Kensington</b>	Sim
<b>Tensão de entrada AC</b>	CA: 100~240 V
<b>Consumo de energia</b>	Ligado: < 58,67 W** (tip.), Em espera: < 0,5 W (tip.), Desligado: 0 W (Sem alimentação)
<b>Temperatura (em funcionamento)</b>	0°C~40°C
<b>Temperatura (em repouso)</b>	-20°C~+60°C
<b>Dimensões (L x A x P)</b>	727 mm x 600 mm x 240 mm (com base, mais elevado) 727 mm x 470 mm x 240 mm (com base, mais baixo) 727 mm x 426 mm x 93 mm (sem base) 921 mm x 381 mm x 525 mm (embalagem)
<b>Peso (estim.)</b>	9,7 kg (sem base); 14,64 kg (líquido); 19,8 kg (bruto)
<b>Multi idiomas</b>	21 idiomas (Inglês, francês, alemão, italiano, espanhol, holandês, português, russo, checo, croata, polaco, romeno, húngaro, turco, chinês simplificado, chinês tradicional, japonês, coreano, tailandês, indonésio, persa)



<b>Acessórios</b>	Guia de consulta rápida, cartão de garantia, cabo de alimentação, cabo HDMI, cabo USB Tipo C para Tipo A, cabo USB Tipo C para Tipo C, cabo Thunderbolt (40Gbps), cabo DisplayPort, relatório do teste de calibração de cor, cobertura da porta de entrada/saída, calibrador de cor (apenas para PA32UCX-K & PA32UCX-PK), capa
<b>Conformidade e normas</b>	UL/cUL, CB, CE, FCC, CCC, BSMI, CU, VCCI, J-MOSS, RoHS, WEEE, PSE, KCC, ICES-3, ErP, CEL, ISO 9241-307, UkrSEPRO, RCM, MEPS, PC Recycle, KC, e-Standby, TUV Flicker Free, TUV Low Blue Light, Windows 7, 8.1 e 10 WHQL, Mac Compliance***

\*As especificações estão sujeitas a alterações sem aviso prévio.

\*\*Medição da luminosidade do ecrã de 200 nits sem ligação áudio/USB/leitor de cartões.

\*\*\*Requer Mac OS 10.10.x, 10.11.x, 10.12.x.

### 3.3 Dimensões exteriores

ASUS PA32UCX Outline Dimension  
 \*Unit:mm(inch)



Swivel/±60 Degree

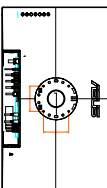
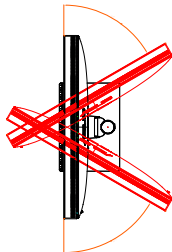
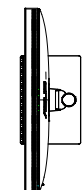

Pivot/±30 Degree

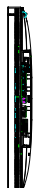
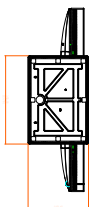
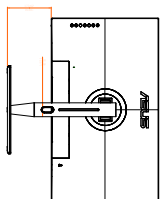
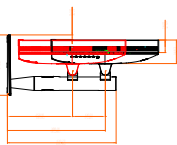
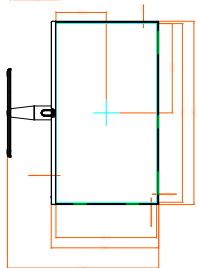
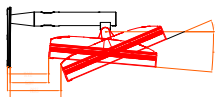
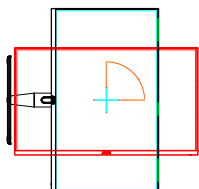
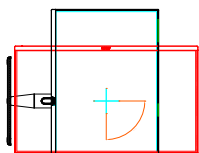

## 3.4 Resolução de problemas (FAQ)

Problema	Solução possível
O LED de energia não está ligado	<ul style="list-style-type: none"><li>• Premir o botão  para verificar se o monitor se encontra no modo LIG.</li><li>• Verificar se o cabo de alimentação está correctamente ligado ao monitor e à tomada de alimentação.</li><li>• Verifique se o botão de energia está LIGADO.</li></ul>
O LED de energia emite cor âmbar e não há qualquer imagem no ecrã	<ul style="list-style-type: none"><li>• Verificar se o monitor e o computador estão no modo LIG.</li><li>• Certificar-se de que o cabo de sinal está correctamente ligado ao monitor e ao computador.</li><li>• Inspeccionar o cabo de sinal e certificar-se de que nenhum dos pinos está dobrado.</li><li>• Ligar o computador a outro monitor disponível para verificar se o computador está a funcionar correctamente.</li></ul>
Imagem do ecrã demasiado clara ou escura	<ul style="list-style-type: none"><li>• Ajustar as definições Contraste e Brilho via OSD.</li></ul>
A imagem do ecrã ressalta ou vê-se um padrão de onda na imagem	<ul style="list-style-type: none"><li>• Certificar-se de que o cabo de sinal está correctamente ligado ao monitor e ao computador.</li><li>• Mover dispositivos eléctricos que possam causar interferência eléctrica.</li></ul>
A imagem do ecrã apresenta defeitos na cor (o branco não parece branco)	<ul style="list-style-type: none"><li>• Inspeccionar o cabo de sinal e certificar-se de que nenhum dos pinos está dobrado.</li><li>• Seleccionar Repor tudo via OSD.</li><li>• Ajustar as definições de cor R/G/B ou seleccionar Temperatura da cor via OSD.</li></ul>
Sem som ou som baixo	<ul style="list-style-type: none"><li>• Certifique-se de que o cabo HDMI/DisplayPort está correctamente ligado ao monitor e ao computador.</li><li>• Ajuste as definições de volume do monitor e do dispositivo HDMI/DisplayPort.</li><li>• Certifique-se de que o controlador da placa de som está devidamente instalado e activado.</li></ul>

## 3.5 Modos de operação suportados

Resolução Frequência	Frequência Vertical (Hz)	Frequência Horizontal (kHz)	Pixel (MHz)
640x350	70(N)	31,47(P)	25,18
640x480	59,94(N)	31,47(N)	25,18
640x480	72,82(N)	37,87(N)	31,5
640x480	75,00(N)	37,5(N)	31,5
720x400	70,08(P)	31,47(N)	28,32
800x600	56,25(P)	35,16(P)	36,00
800x600	60,32(P)	37,88(P)	40,00
800x600	72,12(P)	48,08(P)	50,00
800x600	75,00(P)	46,86(P)	49,50
848x480	60(P)	31,0(P)	33,75
1024x768	60,00(N)	48,36(N)	65,00
1024x768	70,069(N)	56,476(N)	75,00
1024x768	75,00(N)	60,02(N)	78,75
1152x864	75,00(P/N)	67,5(P/N)	108,00
1280x720	60	44,77(N)	74,5
1280x768	60(N)	47,8(N)	79,5
1280x768	75(P)	60,3(P)	102,25
1280x800	60(P)	49,7(N)	84,5
1280x960	60,00(N)	60,00(P)	108,00
1280x1024	60,02(P)	63,98(P)	108,00
1280x1024	75,02(P)	79,98(P)	135,00
1366x768	59,79(P)	47,712(P)	85,50
1400x1050	60(P)	65,3(N)	121,75
1440x900	59,89(P)	55,94(N)	106,50
1600x1200	60,00(P)	75,00(P)	162,00
1680x1050	60,00(P)	65,29(N)	146,25
1920x1080	60,00(P)	67,5(P)	148,5
1920x1200 (Supressão Reduzida)	59,95(N)	74,038(P)	154
1920x1200	59,885(P)	74,556(N)	193,25
2560x1080	59,978(N)	66,636(P)	181,25
2560x1440	59,951(N)	88,787(P)	241,50
3840x2160	24(P)	52,593(N)	266,75
3840x2160	25	54,786(N)	278,75
3840x2160	30(P)	67,5(N)	297
3840x2160	50(P)	111,174(N)	587
3840x2160 (Supressão Reduzida)	60(N)	133,313(P)	533,25
3840x2160	60(N)	135(P)	594,0

Quando o monitor estiver a funcionar no modo de vídeo (isto é, sem exibir dados) utilizando o conector HDMI, os seguintes modos de alta definição serão suportados além do vídeo de definição normal.

Resolução	Frequência Vertical (Hz)	Frequência Horizontal (kHz)
1920 x 1080p	24	27
	50	56,25
	59,94	67,43
	60	67,5
1920 x 1080i	50	28,13
	59,94	33,72
	60	33,75
1440x480P	59,94	31,47
	60	31,5
1440x576P	50	31,25
1280 x 720p	50	37,5
	59,94	44,95
	60	45
720 x 576p	50	31,25
720 x 480p	59,94	31,47
	60	31,5
640 x 480p(VGA)	59,94	31,47
	60	31,5
720(1440) x 576i	50	15,63
720(1440) x 480i	59,94	15,73
	60	15,75

**\* Os modos não listados na tabela podem não ser suportados. Para uma resolução ideal, recomendamos-lhe que escolha um dos modos listados na tabela apresentada acima.**